

IS SUPER PLAS

PARA TODA LA VIDA



WWW.SUPER-PLAS.COM

CATÁLOGO



Dirección: República de Panamá, Coclé, Distrito de Aguadulce, Urbanización Guadalupe

Avenida Alejandro Tapia vía al Puerto

Teléfono: +507 262 1025/ +507 6229 7233

Correo Electrónico: operaciones@super-plas.com

OBJETIVOS ESTRATÉGICOS

1. LOGRAR Y CUMPLIR CON EL NIVEL DE SATISFACCIÓN DE LOS CLIENTES.
2. ALCANZAR LO PRODUCCIÓN, CON LOS RECUEROS ASIGNADOS (MERMA)MANTENIENDO UN BAJO IMPACTO AL AMBIENTE.
3. ELEVAR EL NIVEL DE COMPETENCIA Y COMPROMISO DE LOS COLABORADORES.
4. PREVENIR LA CONTAMINACIÓN QUE PUEDA GENERAR LAS OPERACIONES.

POLÍTICA DE CALIDAD Y AMBIENTE

“EL COMPROMISO DE SUPER PLAS ES TRANSFORMAR EL PLÁSTICO PARA CREAR PRODUCTOS A TRAVÉS DE ROTOMOLDEO MANTENIENDO UN BAJO IMPACTO AL AMBIENTE, BRINDANDO SOLUCIONES ROBUSTAS, LIVIANAS A NUESTROS CLIENTES, OFRECIENDO PRODUCTOS 100% RECICLABLES Y AUMENTAR LA SOSTENIBILIDAD DE LOS RECURSOS, CUMPLIENDO CON LOS REQUISITOS DE NUESTROS CLIENTES, MEJORANDO NUESTROS PROCESOS Y PREVINIENDO LA CONTAMINACIÓN, A TRAVÉS DE UN EQUIPO DE TRABAJO COMPETENTE Y COMPROMETIDO CON EL SISTEMA DE GESTIÓN DE CALIDAD Y AMBIENTE”



Los colores disponibles pueden variar según modelo

TANQUES

Con una variedad de modelos y colores, nuestros Super Tanques para el almacenamiento del agua son la mejor solución disponible ya que garantizan el cuidado y la preservación del vital líquido en todo momento. En Super Plas empleamos materia prima 100% virgen aprobada por la FDA (Food Drugs Administration) y con resistencia a los rayos ultravioleta (U.V.8), garantizando así, que nuestras unidades sean capaces de almacenar agua de gran calidad y que los tanques, sean resistentes a las exigencias del medio ambiente.



SuperTanque 22000
Cap. Galones: 5811 Gal
Cap. Litros: 22000 L
Alto: 364 cm
Diámetro: 282 cm



SuperTanque 10000
Cap. Galones: 2660 Gal
Cap. Litros: 10000 L
Alto: 249 cm
Diámetro: 238 cm



SuperTanque 7600
Cap. Galones: 2000 Gal
Cap. Litros: 7600 L
Alto: 201.7 cm
Diámetro: 231.8 cm



SuperTanque 5000
Cap. Galones: 1320 Gal
Cap. Litros: 5000 L
Alto: 140 cm
Diámetro: 230 cm



SuperTanque 4300
Cap. Galones: 1135 Gal
Cap. Litros: 4300 L
Alto: 211,5 cm
Diámetro: 175 cm



SuperTanque 2600
Cap. Galones: 690 Gal
Cap. Litros: 2600 L
Alto: 190,9 cm
Diámetro: 140.7 cm



SuperTanque 1700
Cap. Galones: 450 Gal
Cap. Litros: 1700 L
Alto: 174,3 cm
Diámetro: 117.0 cm



SuperTanque 1500
Cap. Galones: 390 Gal
Cap. Litros: 1500 L
Alto: 164 cm
Diámetro: 117 cm



SuperTanque 1365
Cap. Galones: 360 Gal
Cap. Litros: 1365 L
Alto: 160 cm
Diámetro: 111 cm



SúperTanque 1150
Cap. Galones: 303 Gal
Cap. Litros: 1150 L
Alto: 144.8 cm
Diámetro: 109.2 cm



SuperTanque 1000
Cap. Galones: 264 Gal
Cap. Litros: 1000 L
Alto: 212.5 cm
Diámetro: 82,1 cm



SuperTanque 950
Cap. Galones: 250 Gal
Cap. Litros: 950 L
Alto: 144.1 cm
Diámetro: 101.5 cm



SuperTanque 850
Cap. Galones: 225 Gal
Cap. Litros: 850 L
Alto: 111.2 cm
Diámetro: 110.4 cm



SuperTanque 760
Cap. Galones: 200 Gal
Cap. Litros: 760 L
Alto: 113.9 cm
Diámetro: 102.2 cm



SuperTanque 500
Cap. Galones: 132 Gal
Cap. Litros: 500 L
Alto: 83,3 cm
Diámetro: 101,5 cm



Tanque Torre 460
Cap. Galones: 120 Gal
Cap. Litros: 460 L
Alto: 184.6 cm
Diámetro: 57.5 cm



SuperTanque 250
Cap. Galones: 66 Gal
Cap. Litros: 250 L
Alto: 69 cm
Diámetro: 78.1 cm



SuperTanque 190
Cap. Galones: 50 Gal
Cap. Litros: 190 L
Alto: 77.6 cm
Diámetro: 57.5 cm



SuperTanque 95
Cap. Galones: 25 Gal
Cap. Litros: 95 L
Alto: 53,1 cm
Diámetro: 45 cm

Cuidamos su inversión
con nuestra
Línea de Protección



COBERTOR PARA BOMBA

Ahorre tiempo y dinero con el cobertor para sistema hidroneumático Super Plas fabricado en polietileno muy resistente con protección UV evita que tu equipo sufra daños por corrosión. Este producto está diseñado para facilitar la instalación y el mantenimiento de sistema. Ideal para aplicaciones comerciales y residenciales.

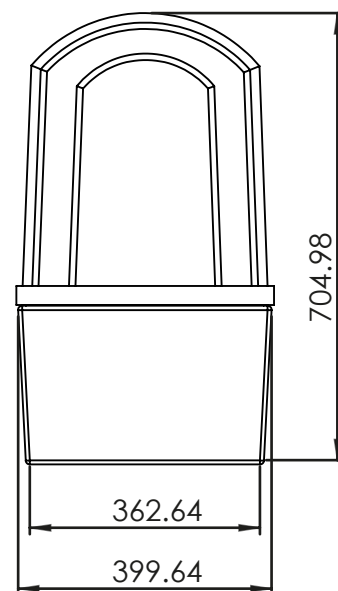
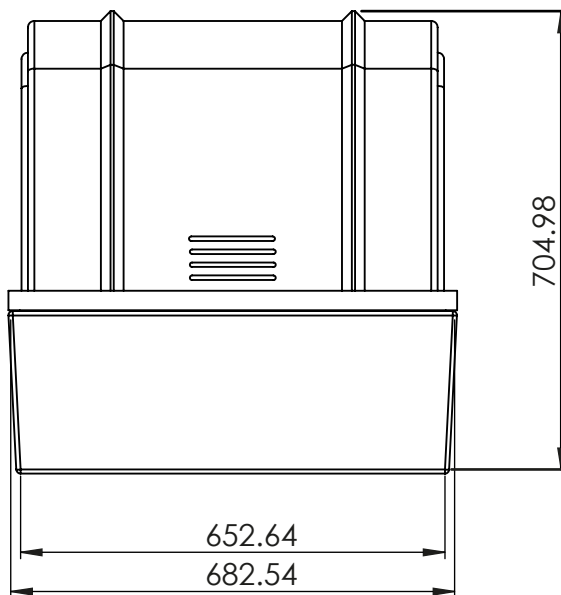

LIMPIEZA
FACILIDAD
ORGANIZACIÓN

Línea de DEPÓSITO Y RECICLAJE

BASURERO PARA EXTERIORES DE 32 GALONES

Basureros rotomoldeados fabricados con polietileno lineal de alta resistencia. Ideal para uso en parques o exteriores con protección U.V.8. Cuenta con 4 aberturas en sus 4 caras para una eliminación de desechos conveniente y sin contacto desde múltiples direcciones.



RECOLECTORAS DE DESECHOS - 32 Y 64 GALONES

Son fabricadas en polietileno virgen a través del proceso de rotomoldeo, lo que las hace ser livianas y duraderas. Su materia prima contiene protección U.V.8, lo que les permite ser unidades resistentes a la intemperie. Son compatibles con t de 32 y 64 galones respectivamente. Poseen un espesor mayor a 3 milímetros.



64 Galones de almacenamiento



32 Galones de almacenamiento



Organizamos tus espacios con nuestra **Línea para el Almacenamiento de Bebidas y Alimentos**



TINAS CERVECERAS

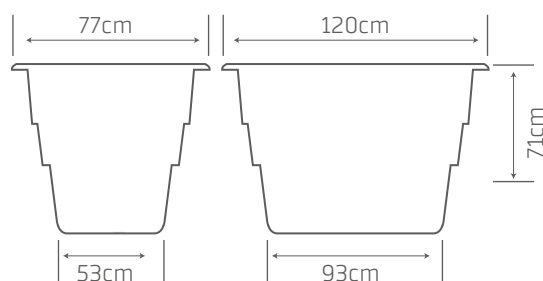

TINAS CERVECERAS 400 LITROS

Fabricadas por rotomoldeo, nuestras tinas son resistentes, prácticas e higiénicas. Son empleadas para transportar y almacenar alimentos, en supermercados, eventos recreativos y también son empleadas dentro del hogar dándole un sin fin de usos. Se fabrican en diversos colores y su material es polietileno 100% virgen

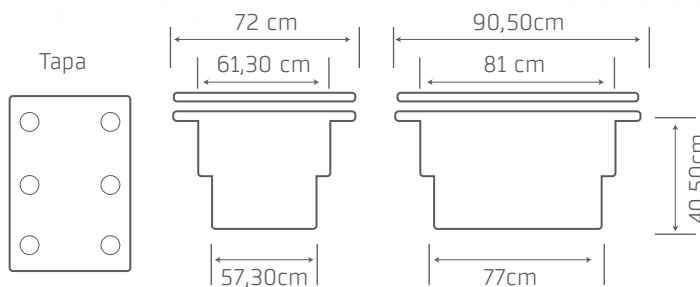

TINA 190 LITROS

Prácticas, livianas y resistentes, así se presenta nuestra línea de tinas medianas las cuales son un gran aliado en actividades diversas como fiestas, eventos, durante el almacenamiento de refrigerios, entre otros



Tonos disponibles



Línea vial y construcción

TAMBOR VIAL

EL TRAFITAMBO SUPER PLAS

Es un producto aplilable e ideal para el control de vehículos y de peatones. Ofrece una señalización sencilla, llamativa y resistente a la intemperie. Su alta resistencia lo hace ideal al momento de recibir impactos, ya que por su maleabilidad/flexibilidad, se disminuye la posibilidad de ocasionar daños a terceros.

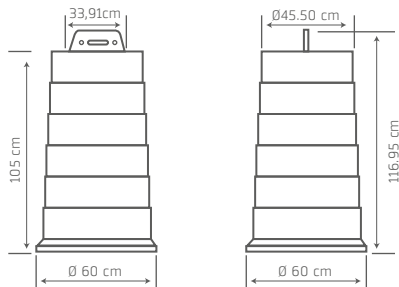

EL TRAFITAMBO

Es también fabricado por rotomoldeo, lo que lo hace resistente al uso y a los rayos Ultravioleta. En su parte alta, cuenta con orificios para anexar en ellos una lámpara de control vial.

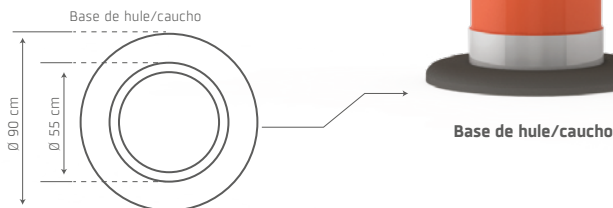

NOTA: LAS BASES DE HULE / CAUCHO, ASÍ COMO LAS BANDAS REFLECTIVAS SON ACCESORIOS QUE SE COMERCIALIZAN POR SEPARADO, SÍRVASE EN CONSULTAR CON NUESTROS ASESORES COMERCIALES



PRÁCTICO
LIVIANO
RESISTENTE

Transformamos el Plástico Para
Mejorar el Transporte



Línea vial y construcción

BARRERAS

BARRERAS SUPER PLAS 2.0

Con 2 metros de longitud y con capacidad de apilar es un producto ideal para el control de peatones y vehículos. Su instalación es rápida y dispone de la capacidad de ser llenada con agua o arena para ganar peso y evitar que el dispositivo se mueva una vez puesto en el sitio. Nuestras barreras viales son fabricadas por rotomoldeo lo que las hace ser resistentes, duraderas y capaces de soportar las inclemencias del tiempo. No son susceptibles a la corrosión y cuenta con protección U.V.8, lo que evita que el sol las deteriore.

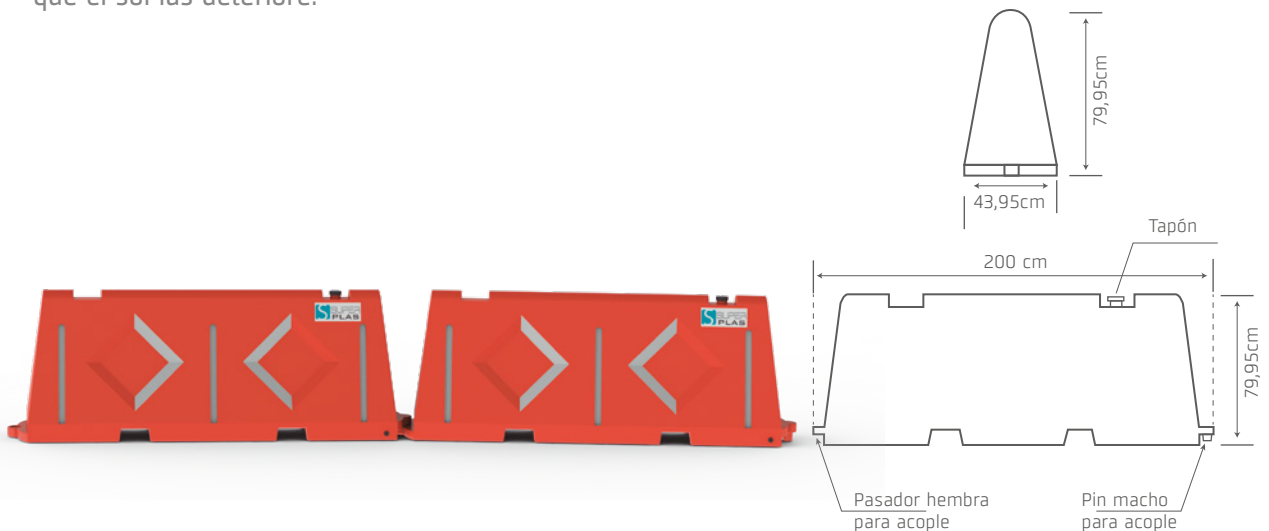

BARRERAS 1.5 RS

Con un largo de 1.5 metros, la barrera 1.5 es un producto versátil liviano e ideal para el control de peatones y vehículos. Su instalación es rápida y dispone de la capacidad de ser llenada con agua o arena para ganar peso y evitar que el dispositivo se desplace una vez puesto en sitio. Nuestras barreras viales son fabricadas por rotomoldeo lo que las hace ser resistentes, duraderas y capaces de soportar las inclemencias del tiempo. No son susceptibles a la corrosión y cuenta con protección U.V.8, lo que evita que el sol las deteriore.

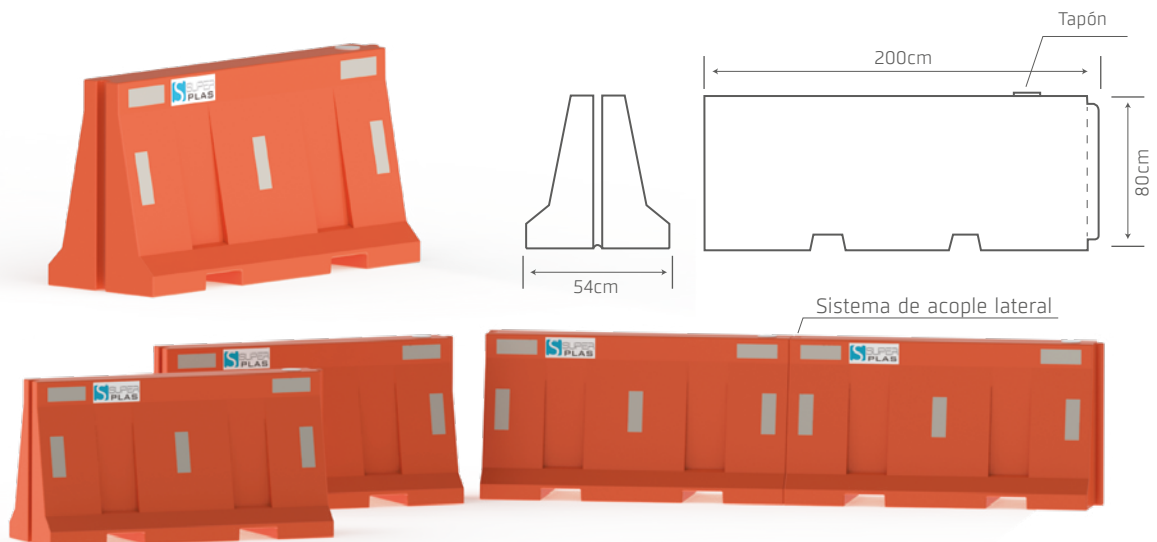

PRÁCTICO
LIVIANO
RESISTENTE

Línea ecológica ambiental

BIODIGESTOR

LOS SUPER BIODIGESTORES

Son el aliado perfecto para descontaminar las aguas residuales domésticas. Son capaces de eliminar hasta un 80% de los contaminantes gracias a su filtro FAFA que facilita el que millones de microorganismos actúen sobre la materia orgánica. Los biodigestores son empleados en casas, fincas, comercios, entre otros. Con su aplicación podrá proteger a su familia y al medio ambiente.

Nuestro filtro FAFA incluye esfera con más de 140 M2/M3 para la adherencia de bacterias y así garantizar la depuración de las aguas.



| MODELO | CAP. GALONES | CAP. LITROS | ALTO (cm) | DIÁMETRO (cm) | USUARIOS |
|------------------|--------------|-------------|-----------|---------------|----------|
| BIODIGESTOR 2600 | 690 | 2600 | 191,7 | 139 | 17 |
| BIODIGESTOR 1365 | 360 | 1365 | 160 | 111 | 9 |
| BIODIGESTOR 1150 | 303 | 1150 | 144 | 110 | 7 |
| BIODIGESTOR 850 | 225 | 850 | 107 | 110 | 5 |
| BIODIGESTOR 760 | 200 | 760 | 114 | 101 | 5 |



FOSA

SUPER FOSAS

Permiten la sedimentación de los lodos, consiguiendo aclarar y cuidar la vida útil de los pozos ciegos. Su uso permite mejorar las aguas residuales y así mismo al retener sólidos, facilitar los procesos de absorción de los suelos en los sistemas de infiltración.

| MODELO | CAP. GALONES | CAP. LITROS | ALTO (cm) | DIÁMETRO (cm) | USUARIOS |
|------------|--------------|-------------|-----------|---------------|----------|
| FOSA 10000 | 2660 | 10000 | 248 | 238 | 40 |
| FOSA 7600 | 2000 | 7600 | 207,7 | 231.8 | 30 |
| FOSA 4300 | 1135 | 4300 | 211,5 | 175 | 17 |
| FOSA 2600 | 690 | 2600 | 191,7 | 139 | 10 |
| FOSA 1700 | 450 | 1700 | 174,3 | 117 | 7 |
| FOSA 1500 | 390 | 1500 | 164 | 117 | 6 |
| FOSA 1365 | 360 | 1365 | 160 | 111 | 6 |
| FOSA 1150 | 303 | 1150 | 144 | 110 | 5 |
| FOSA 850 | 225 | 850 | 107 | 110 | 3 |
| FOSA 760 | 200 | 760 | 113.9 | 102.2 | 3 |



FILTROS FAFA

LOS SUPER TANQUES FAFA

Nuestro poderoso Filtro Anaerobio de Flujo Ascendente es el complemento ideal para las fosas sépticas, ya que en su interior se incluyen esferas para la adherencia de microorganismos capaces de destruir contaminantes presentes en las aguas residuales. Con los equipos FAFA de Biopelícula sumergida, usted mejorará significativamente la capacidad de sus fosas y la de los sistemas de tratamiento existentes.

Nuestro filtro FAFA incluye esfera con más de 140 M2/M3 para la adherencia de bacterias y así garantizar la depuración de las aguas.



| MODELO | CAP. GALONES | CAP. LITROS | ALTO (cm) | DIÁMETRO (cm) | USUARIOS |
|------------|--------------|-------------|-----------|---------------|----------|
| FAFA 10000 | 2660 | 10000 | 248 | 238 | 40 |
| FAFA 4300 | 1135 | 4300 | 211,5 | 175 | 17 |
| FAFA 2600 | 690 | 2600 | 191,7 | 139 | 10 |
| FAFA 1365 | 360 | 1365 | 160 | 111 | 6 |
| FAFA 1150 | 303 | 1150 | 144 | 110 | 5 |
| FAFA 850 | 225 | 850 | 107 | 110 | 3 |
| FAFA 760 | 200 | 760 | 114 | 102.2 | 3 |



Preservamos el ambiente
Cuidamos la Naturaleza

**SUPER
PLAS**
PARA TODA LA VIDA

Línea ecológica ambiental

REGISTRO DE LODOS

De forma cónica, este accesorio le servirá para acceder a la válvula que permite el mantenimiento y la purga de lodos una vez su biodigestor lo requiera. Es liviana, práctica y de boca ancha, lo que facilita su manipulación e inspección.

Camara de Lodos

Capacidad: 85 L
Díámetro: 50 cm
Alto: 55 m



TRAMPA DE GRASA 70

Con 70 litros de capacidad, las trampas de grasas domésticas son ideales para ser colocadas en casas, residencias, barriadas y otros. Su tecnología compacta ofrece, en su interior, dos compartimientos que mejoran la eficiencia del equipo; cuenta además, con un acceso superior para su mantenimiento. Nuestra súper trampa es un producto que mejora el ambiente y podrá ser instalada debajo de fregaderos, lavaderos, duchas y en cualquier punto donde se generen las aguas grises o jabonosas.

Trampa de grasa 70 L

Capacidad: 30 LB
Ancho: 38 cm
Largo: 58 cm
Alto: 36 cm

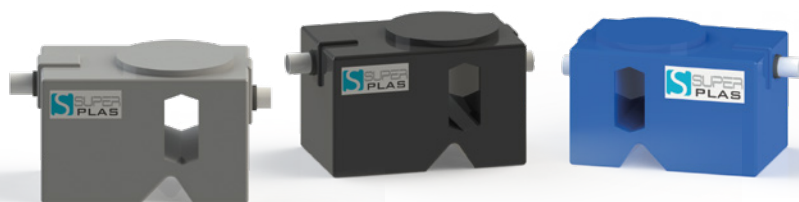

TRAMPA DE GRASA 100 Y 150

Con uno o dos accesos, nuestras trampas 100 y 150 Litros ofrecen una gran capacidad de retención de desechos

Trampa de grasa 150 L

Capacidad: 75 LB
Ancho: 50 cm
Largo: 85 cm
Alto: 42 cm

Trampa de grasa 100 L

Capacidad: 50 LB
Ancho: 45 cm
Largo: 70 cm
Alto: 38 cm

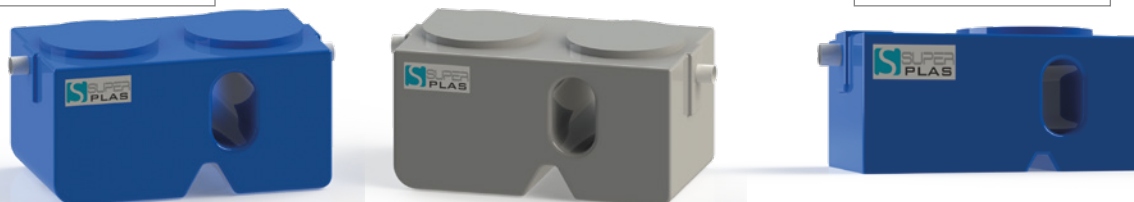

CUIDAMOS BIODIVERSIDAD ECOLOGÍA

Línea ecológica ambiental

SUPER POZO DE ABSORCIÓN

Logra un campo de percolación óptimo con los pozos de absorción Super Plas que te permiten mayor absorción en menos metros cuadrados. Fabricados con polietileno de alta densidad resistente al impacto. Especialmente diseñado disminuir los costos de descargas a los suelos y facilitar los medios constructivos, en los sistemas de depuración de las aguas, tales como: biodigestores y plantas residuales.

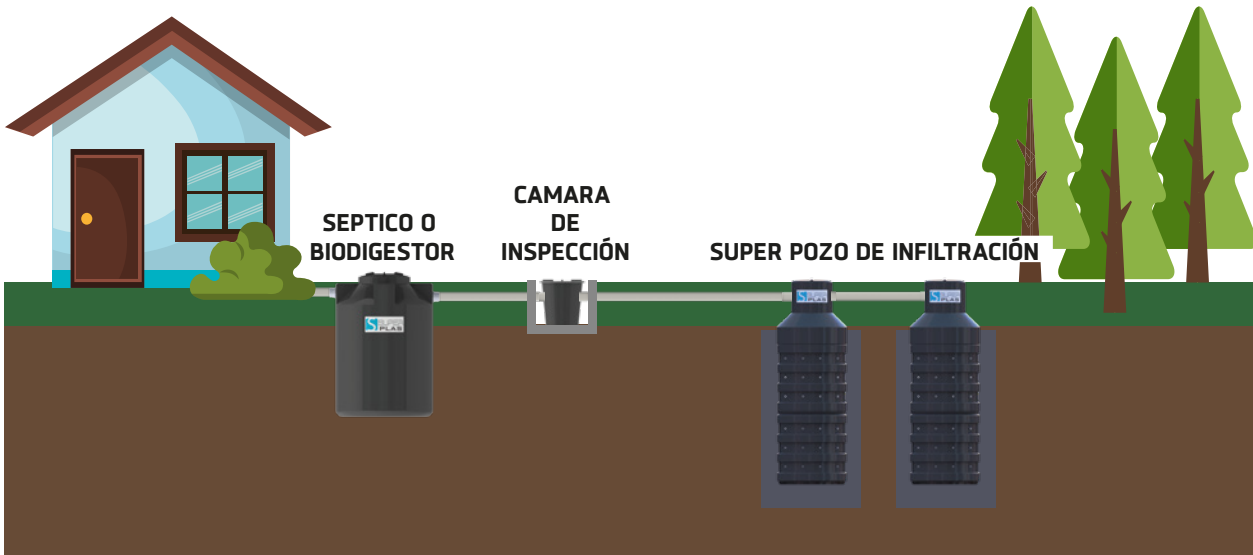
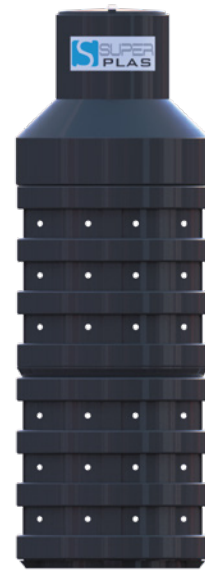
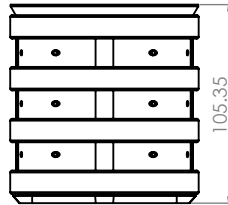
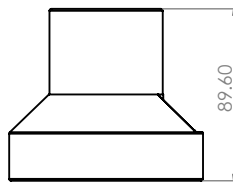
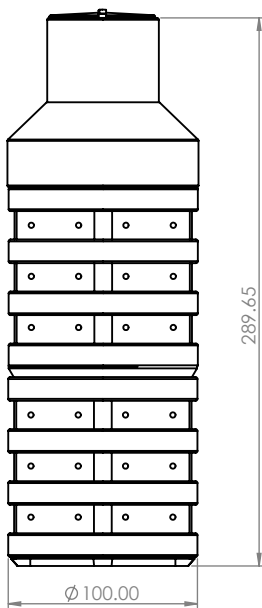

Trabajamos para Aumentar la Productividad de la Agroindustria



BEBEDEROS



EL SÚPER BEBEDERO REDONDO 500

Es un producto fabricado para mejorar la productividad del agro, ya que garantiza la hidratación constante de los animales, aún en las peores condiciones de sequía. Sus cajas superiores facilitan la instalación de boyas, las cuales se comercializan por separado como un accesorio.



Super Bebedero 500

Capacidad: 500 L.
Alto: 56 cm
Diametro: 119,40cm



Valvula de llenado automático
Se vende por separado

SUPER COMEDERO RECTANGULAR 500

Este producto es fabricado tanto en versión comedero, como bebedero. Es ideal para animales de mediano o gran tamaño. Son fabricados por rotomoldeo, haciéndolos una solución liviana, robusta e higiénica.



Bebedero rectangular

Capacidad: 500 L
Largo/Base 150x90 cm
Alto: 45 cm

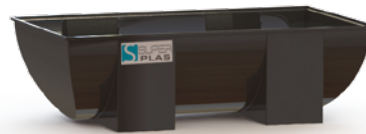

Comedero rectangular

Capacidad: 500 L
Largo/Base 150x90 cm
Alto: 45 cm

SUPER COMEDEROS RECTANGULARES 300 Y 100 L

Son productos fabricados en versiones comedero y bebedero. Son ideales para animales pequeños o en etapas de crecimiento. Su fabricación por rotomoldeo los convierte en una solución liviana, robusta e higiénica. De esquinas redondeadas, nuestros bebederos/comederos son fáciles de limpiar y evitan el que se les acumule el alimento o el agua en las uniones.



Bebedero rectangular

Capacidad: 300 L
Largo/Base 125x55 cm
Alto: 45 cm



Bebedero rectangular

Capacidad: 100 L
Largo/Base 83x52 cm
Alto: 34 cm



COMODIDAD
RENDIMIENTO
PRODUCTIVOS



SILLA PUPITRE QDESK

QDEDK

es el resultado del desarrollo de estudios por mas de 10 años, considerando las necesidades, características ergonómicas y didácticas de estudiantes, así como el desarrollo científico de materiales de primera calidad con alta resistencia, durabilidad y amigable con el medio ambiente. Diseñando y produciéndose una silla pupitre integral de un solo entorno constructivo sin elementos o piezas atornilladas ni remachadas; ofreciendo un recurso didáctico funcional, confortable y durable.

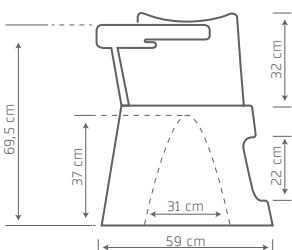
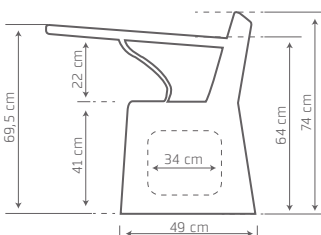
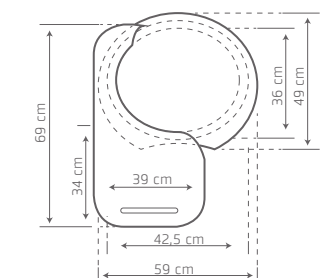

Ergonómico, liviano, resistente y amigable al medio ambiente

Tonos disponibles



**FUNCIONAL
INNOVADOR
ERGONÓMICOS**

*Cuidamos cada gota de agua,
con nuestros productos*

Válvula de control de flujo

Válvula ATAN-001

- Boya: 5".
- Entrada: 1/2" NPT.
- Fabricado con: PVC rígido de alta resistencia.
- Tornillería: acero inoxidable (S304).
- Presión máxima de trabajo: 100 psi.
- Velocidad de flujo: 25gpm@30 psi .
- Varilla: 8" de acero inoxidable (S304).

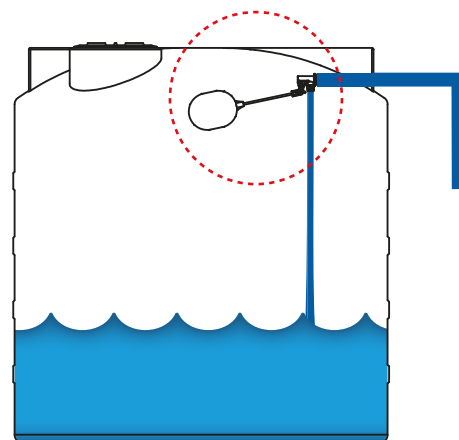
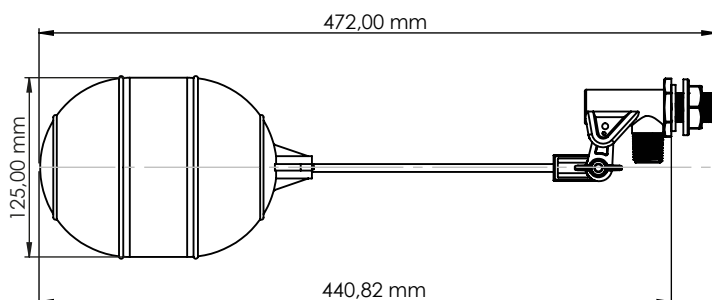

Los colores disponibles
pueden variar según modelo



Línea de conectores de PVC

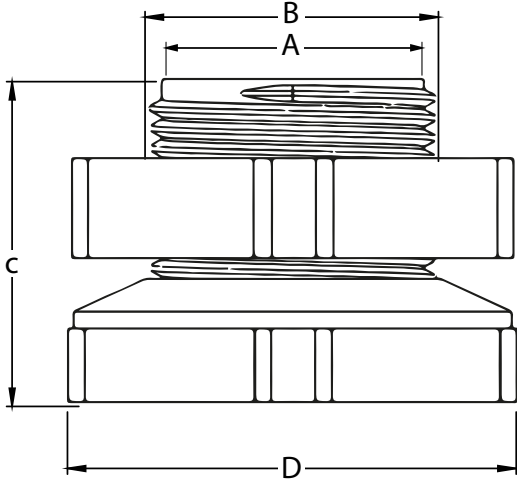

BRIDAS PARA TANQUES

- Cuerpo de pvc rígido.
- Empaque termoplástico cónica.
- Para uso en tinaco o tanque.
- Alta resistencia mecánica.
- Fácil instalación.
- Larga vida.

Los colores disponibles



| PRODUCTO | TIPO DE ROSCA SALIDA | A | B | C | D |
|-----------------|----------------------|-------|-------|-------|-------|
| BRIDA DE 1/2" | 14 NPT | 19.00 | 26.53 | 29.40 | 40.60 |
| BRIDA DE 3/4" | 14 NPT | 24.25 | 43.80 | 29.40 | 58.80 |
| BRIDA DE 1" | 11.5 NPT | 33.60 | 43.80 | 29.40 | 58.80 |
| BRIDA DE 1 1/2" | 11.5 NPT | 45.20 | 58.00 | 33.00 | 75.40 |

VALORES EXPRESADOS EN MM

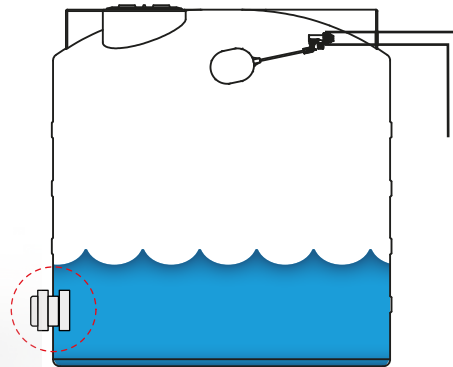

*EMPAQUE TERMOPLASTICO CONICO
QUE LOGRA UN SELLADO PERFECTO.*

PRÁCTICO
RESISTENTE
CONFIABLE

*Cuidamos cada gota de agua,
con nuestros productos*

**SUPER
PLAS**
PARA TODA LA VIDA

Tapa rosca de 18 - 1/2" con aro

TAPA ATAN-010

TAPA



Ø545.00 mm

TAPA

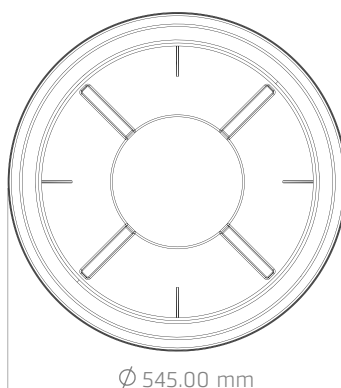

Ø 545.00 mm

- Personalización con logo. (175.00 mm)
- Grabado de dirección de apertura y cerrado.
- Fabricado con polipropileno copolimero de alto impacto 100% virgen.
- Alta durabilidad a la intemperie.
- Durabilidad al envejecimiento termico.

ARO



Ø520.00 mm

Ø465.00 mm

ARO

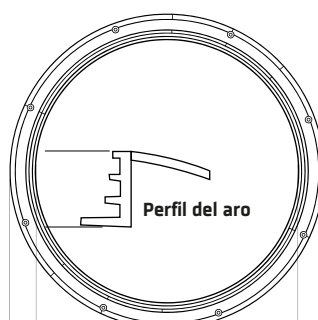

Ø520.00 mm





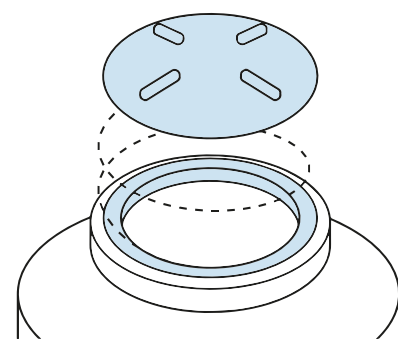

Ø465.00 mm

- Diámetro del aro: 18-1/2" (465 mm).
- Fabricado con polipropileno copolimero de alto impacto 100% virgen.
- Cierre hermético.
- Orificios para tornillos cabeza plana N°8 A N°10.
- Máximo agarre para evitar desprendimiento.

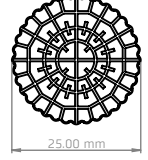
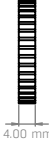
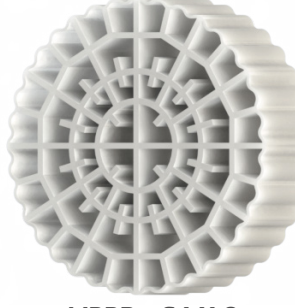

MBBR para planta de tratamiento (Moving Bed Biofilm Reactor)

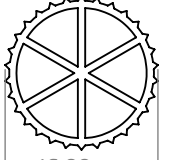
MBBR

| | | |
|---|---|---|
|  <p>MBBR-p64 X 4</p> |   | <ul style="list-style-type: none"> • Diámetro: 25MM. • Alto: 4MM. • Fabricado con: polietileno de alta densidad. • Porosidad: 85%. • Área de superficie específica: >1200M² /M³. • Peso por M³ : ± 135kg. • Densidad: 0.96-0.98m² /m³ . • Dosificación: 15-65%. • Tiempo de formación de membrana: 3-15 días. • Eficiencia de nitrificación: 400-1200gNH₄N/M³.D. • Tiempo de vida: >15 años. • Eficiencia bod₅ : 2000-10000g bod /m³.d. • Eficiencia cod₅ : 2000-15000g COD /M³ .d. • Cantidad de cavidades: 64. |
|  <p>MBBR-p64 X 8</p> |   | <ul style="list-style-type: none"> • Diámetro: 25MM. • Alto: 8MM. • Fabricado con: polietileno de alta densidad. • Porosidad: 85%. • Área de superficie específica: > 800M² / M³ . • Peso por M³ : ± 130kg. • Densidad: 0.93-0.96m² /m³ . • Dosificación: 15-65%. • Tiempo de formación de membrana: 3-15 días. • Eficiencia de nitrificación: 400-1200gNH₄N/M³.D. • tiempo de vida: >15 años. • Eficiencia bod₅ : 2000-10000g BOD₅/M³ .d. • eficiencia cod₅ : 2000-15000g COD g/M³.d. • Cantidad de cavidades: 64. |
|  <p>MBBR-p06</p> |   | <ul style="list-style-type: none"> • Diámetro: 16MM. • Alto: 10MM. • Fabricado con: polietileno de alta densidad. • Porosidad: 85%. • Area de superficie específica: > 800M² /M³ . • Peso por m³ : ± 120kg. • Densidad: 0.96-0.98M²/M³ . • Dosificación: 15-65%. • Tiempo de formación de membrana: 3-15 días. • Eficiencia de nitrificación: 400-1200gNH₄N/M³ .d. • tiempo de vida: >15 años. • Eficiencia bod₅ : 2000-10000g BOD₅/M³.d. • Eficiencia cod₅ : 2000-15000g COD /M³.d. • Cantidad de cavidades: 6. |



EFICIENTE
RESISTENTE
PRÁCTICO



Dirección

*República de Panamá
Coclé, Distrito de Aguadulce, Urbanización Guadalupe
Avenida Alejandro Tapia vía al Puerto*

www.super-plas.com

📷 [@qdeskpanama](#)

📘 [super plas](#)

✉ operaciones@super-plas.com

☎ +507 262-1025

☎ +507 908-1839